

第47回島根県ユースサッカーU-12交歓優勝大会松江支部大会開催要項

2025年4月23日

1. 目的

松江支部の少年少女たちが、サッカー競技を通して親睦を深め、互いの技術を磨き合い、フェアプレーの精神と協力の心を培うとともに、松江支部少年少女のサッカーレベル向上をめざす。

2. 主催 一般社団法人島根県サッカー協会松江支部
一般社団法人島根県サッカー協会松江支部第4種委員会

3. 期 日 2025年 5月10日（土）、11日（日）、17日（土）、18日（日）

4. 会 場 5月 10日（土） 松江総合運動公園 補助競技場 錦浜ふれあい広場
11日（日） 松江総合運動公園 補助競技場 錦浜ふれあい広場
17日（土） 錦浜ふれあい広場
18日（日） 錦浜ふれあい広場

5. 資格

- ①2025年度日本サッカー協会第4種登録チームおよび登録選手であること。
- ②スポーツ傷害保険に加入していること。

6. チーム構成と条件

- ①引率指導者は、該当チームを掌握指導する責任ある指導者であること。「掌握指導する責任ある指導者」とは、大会が円滑に運営されるよう協力し、選手の健康・安全等に十分に配慮した指導ができる指導者である。
- ②引率指導者は、本協会公認コーチ資格(D級コーチ以上)を有すること。
- ③試合中は常にC級以上の指導者が1名ベンチにいること。
- ④参加選手は健康であり、かつ保護者の同意のある小学生であること。
- ⑤参加チームは必ず傷害保険(スポーツ安全傷害保険)に加入していること。
- ⑥参加選手は大会中(県大会, 全山陰, フジパンまで)は同一の登録チームのみで出場できる。
- ⑦移籍選手は大会1ヶ月前までに移籍が完了していること。

7. 競技規則

(公財)日本サッカー協会8人制競技規則による。

(1) 競技者の数及び交代

- ①1チーム8人の競技者によって行う。競技者の内、1人はゴールキーパーとする。
- ②登録選手は16名までとし、8人までの自由な交代を適用する。(一度退いた競技者も再び出場でき、何回でも交代可能とする。)
- ③ゴールキーパーは事前に補助審判に通知した上で、試合の停止中に入れ替わることができる。
- ④競技者の数が8人に満たない場合には試合を行わず、得点を0対3として敗戦したものと見なす。試合中の怪我等により8名に満たなくなった場合にはそのまま続行するが、6名に満たなくなった場合には試合を続行せず、途中経過にかかわらず0-3とする。

(2) 交代の手続き

- ①交代して退く競技者は交代ゾーンからフィールドの外に出る。
- ②交代要員は交代ゾーンからフィールドに入り、競技者となる。
- ③交代はボールがインプレー中、アウトオブプレー中にかかわらず行うことができる。
注：交代で退く競技者が負傷している場合は、主審の承認を得た上でどこからフィールドを離れてもよい。
- ④交代については主審、補助審判の承認を得る必要はない。(ゴールキーパーを除く)

(3) テクニカルエリア

- ①ベンチに入ることができる人数は11名(交代要員8名, 引率指導者3名)とする。
- ②戦術的な指示はテクニカルエリア内からその都度ただ一人の引率指導者が伝えることができる。

(4) 試合時間

- ① 試合時間は40分(20分ハーフ)とし、5分間(ベンチで休む時間)のインターバルをとる。
延長戦(10分間)のインターバルは3分間、PK戦のインターバルは1分間とする。
試合前のピッチ練習は、ベンチ入りの後、主審の合図まで行うことができる。
- ② 使用球は4号ボールとする。(各チーム持ち寄り)

(5) 競技のフィールド

- ① 競技場の広さは、縦68m×横50mを基準とする。
ペナルティエリア: ゴールライン上, ゴールポスト外側へ12m, その地点からゴールラインへ直角12m
ゴールエリア: ゴールライン上, ゴールポスト外側へ4m, その地点からゴールラインに直角4m
センターサークル: 半径7m, ペナルティマーク: 8m, ペナルティアーチ: 7mの半円弧, フリーキック時の壁の距離7m,
ゴール: ゴールの内法, 縦2.15m, 横5m
- ② ゴールは少年用とする。

(6) 懲罰

- ① 本大会(支部予選)の異なる試合において警告を2回受けた選手、チーム役員は次の1試合への出場を禁ずる。
- ② 本大会において退場を命じられた選手、チーム役員は次の1試合に出場できない。それ以降の処置については(一社)島根県サッカー協会規律委員会で決定する。

(7) 予選リンクは審判員1人の主審と1人の補助審判で行う。

決勝トーナメント, 順位決定戦は1人の主審, 2人の副審, 第4の審判で行う。

(8) その他

- ① 暑熱下においては、前・後半の中程で飲水タイムを採用する。飲水タイムの有無を前・後半開始前に両チームに通告する。
- ② 負傷した競技者の負傷の程度を確かめるために入場を許される引率指導者の数は2名以内とする。
- ③ 本大会に参加する競技者は本協会の発行した登録選手証(写真貼付されたもので一覧表形式)を持参すること。カラー印刷されたもので、濡れてもにじまないようにすること。
- ④ 本大会に参加する引率指導者は、本協会の発行した公認指導者ライセンス認定証(写真貼付)を持参すること。**※選手カードチェックの際にコーチ資格の確認を行うので写真を添付したカードを持参すること。(電子媒体可)**
- ⑤ グリーンカード制度を導入する。
- ⑥ ベンチはコートに向かって左が若い番号のチーム。トーナメントはトーナメント表の通り。

8. ユニフォーム

- ① チームはエントリー表に登録したユニフォームを着用しなければならない。
- ② 競技者の用具については、⑧を除いて公益財団法人日本サッカー協会「サッカー競技規則」および「ユニフォーム規程」に従うものとする。
- ③ 選手番号については、「参加選手」ごとに大会に登録されたものを使用する。
- ④ チームは試合会場に正・副2組のユニフォームを持参しなければならない。
- ⑤ ゴールキーパーは大会に登録されたユニフォームを着用する。
- ⑥ 緊急避難時に、フィールドプレーヤーがゴールキーパーになる場合、シューズ、ストッキングは、その試合ですでに着用しているものでもよい。
- ⑦ GKは試合開始時にはGK登録のユニフォームを上下ともに着用すること。
- ⑧ アンダーシャツは、チームで統一したものであればユニフォームと同色である必要はない。アンダーシューズおよびタイツも同様とする。
- ⑨ フィールド上にアームバンド等を着用したキャプテンがいることを必須としない。
- ⑩ ソックスの上にテープを巻く場合、そのテープの色はソックスの色と同色でなくてもよい。

9. 試合方法

- 予選リンク(1次予選, 2次予選), 決勝トーナメント方式
- 第1日目…1次予選を実施(順位により2次予選の組み合わせを決定)
- 第2日目…2次予選を実施(各リーグ1位, 2位のチームがトーナメントに進出)
- 第3日目…決勝トーナメント(ベスト4まで決定)
- 第4日目…順位決定戦(松江支部第1~第4代表決定)
- 試合時間は, 40分(20分・5分・20分)PK戦, 延長のインターバルは3分

○予選リーグは、勝ち点制とする。(勝ち3点、分け1点、負け0点)勝ち点と同じ場合は、当該チームの対戦成績→得失差→得点多の順で順位を決する。なお、決しない場合は、新たにメンバー表を提出してPK戦(4人目以降はサドンデス)によって決定する。不戦敗は(0-3)とする。

○決勝トーナメント1回戦は、同点の場合は3分のインターバル後、PK戦(3人制)によって決定する。それ以降は3分のインターバル後、10分の延長戦を行い、なお決しない場合にはPK戦を行う。

10. その他

大会中の選手の傷害については、各チームで対応すること。主催者は一切の責任を負わない。

11. 権 利

今大会の上位4チームは、「島根県交歓優勝大会」への出場チームとして松江支部より推薦し、且つU-12選手権松江支部予選におけるシード権を与える。

☆6月7日(土)、8日(日) 益田市 「ひだまりパーク みと」

☆「島根県交歓優勝大会」の出場メンバーは支部大会と同一である必要はない。

県大会の抽選はあらかじめ県常任委員会で行う

12. 大会参加料 予選リンク……………7,000円(抽選会で集金)
トーナメント……………2,000円(3日目当日に集金)
順位決定戦……………1,000円(4日目に集金)

13. 抽選方法

- ①複数チーム参加のチームの内、セカンド・サードチームが同一グループにならないように抽選した後、ファーストチームの抽選を行う。(複数チーム参加のチームは1日目同一グループにならない)
- ②残りのチームでフリー抽選。

14. 確認事項

○会場準備と片付け

	1日目	2日目	3日目	4日目
準備の集合時間	7時30分	7時30分	7時30分	7時30分
人 数	1名	1名以上	1名	3名以上
片付けの集合時間	試合終了後	試合終了後	試合終了後	試合終了後
人 数	1名	1名	1名	3名

※サブG 集合時間8時00分

- 開会式は、行わない。
- 閉会式は、4日目終了後、上位4チームでただちに行う。
- 優勝チームに優勝杯、1~3位に賞状を贈る。
- 警報が発令されないかぎり、延期することはない。
- 3日目、4日目の審判は、審判部より連絡する。(帯同審判、敗者審判あり)
- この大会の追加登録は4月13日(日)までに登録した選手の出場を認める。(移籍選手も同様)
- 『大会参加申込書』及び『選手証(一覧表形式)』を予選リンクの自チーム試合開始1時間前までに提出し、選手チェックを受ける。
【本部で参加申込書と選手カードまたは登録選手一覧表を確認】
- 『メンバー表』は1試合2部作成する。試合開始30分前までに、1部を本部へ、もう1部は相手チームに提出する。
- 太鼓、ホーン等の鳴り物を用いての応援は、いずれの会場においても禁止する。
- プラスチック製のメガホンを打ち鳴らしての応援は、いずれの会場においても禁止する。
- 応援席から試合中の選手へ戦術的な指示は行わない。

15. 組合せ (○数字は試合順, 数字はチーム番号)

(1) 1次予選 (5月10日)

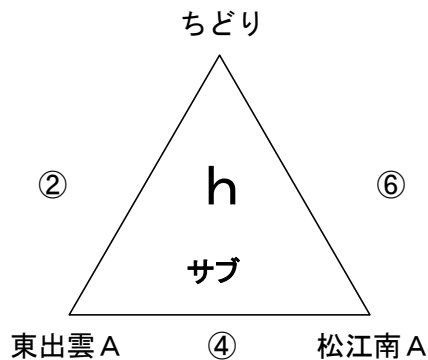
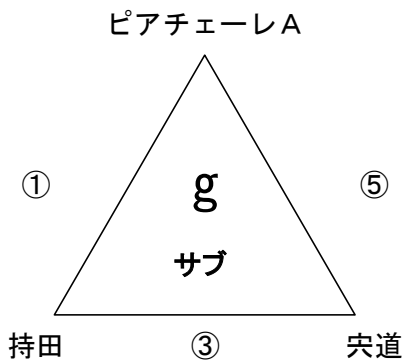
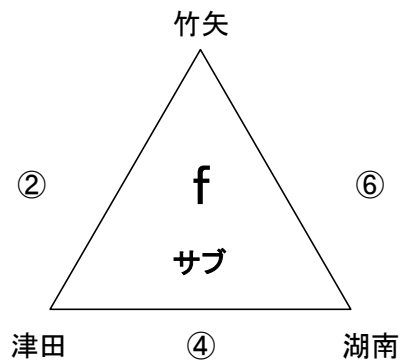
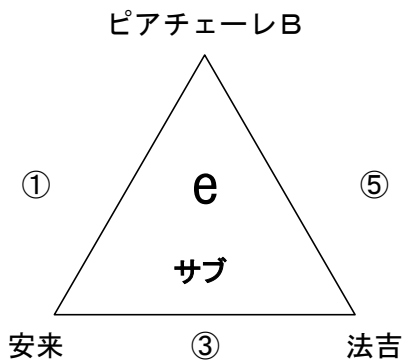
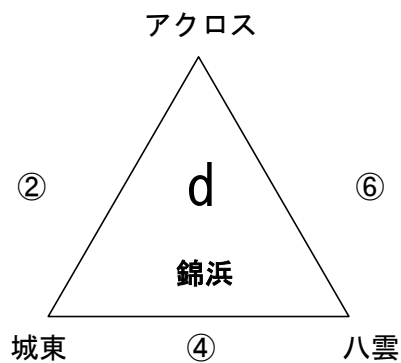
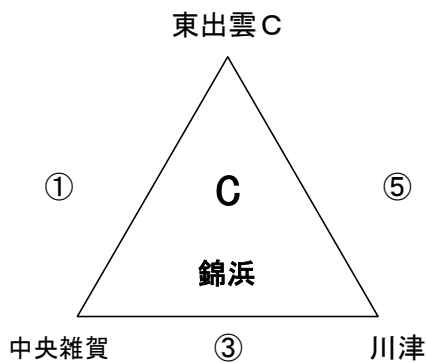
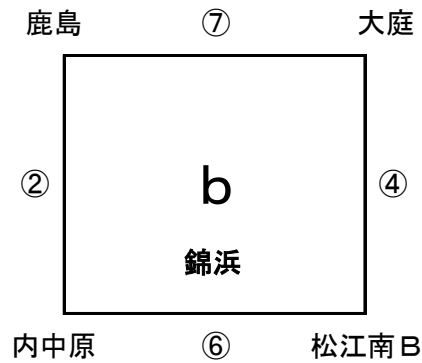
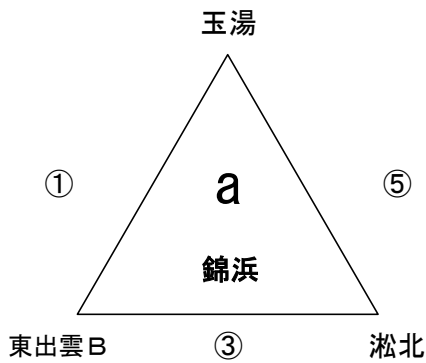

【試合時間】	
①	9:00~
②	10:00~
③	11:00~
④	12:00~
⑤	13:00~
⑥	14:00~
⑦	15:00~

☆全て反対のリンクのチームで審判を行う。

☆チーム内で一定の経験のある審判(有資格者)が行うこと。

☆主審は持ち回りではなく上位級の資格者が行うこと。全員が同じ級の場合には経験の高さで決めること。判断がつかない場合には本部にゆだねる。

審判割り (6チーム)

①	第6試合のチーム
②	第1試合のチーム
③	第2試合のチーム
④	第3試合のチーム
⑤	第4試合のチーム
⑥	第5試合のチーム

審判割り (7チーム)

①	第7試合のチーム
②	第1試合のチーム
③	第2試合のチーム
④	第3試合のチーム
⑤	第4試合のチーム
⑥	第5試合のチーム
⑦	第1試合のチーム

(2) 2次予選(5月11日)

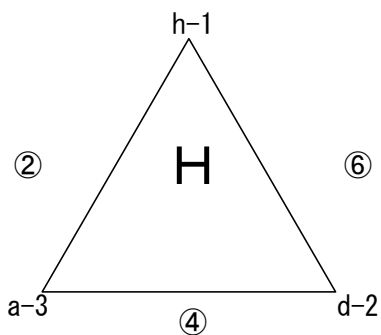
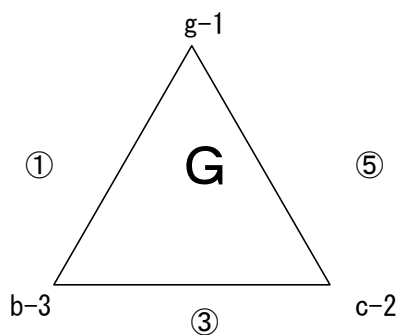
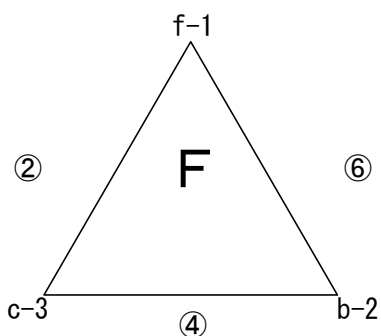
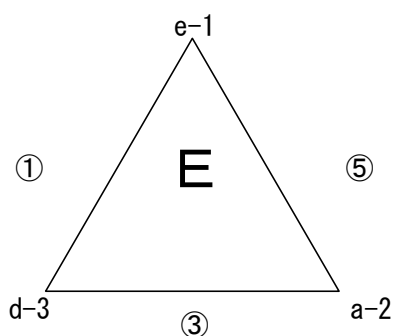
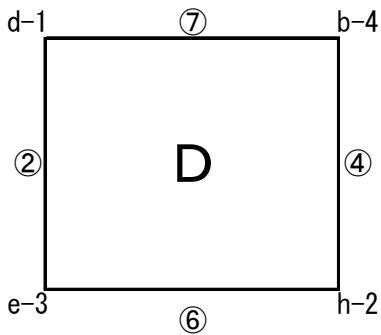
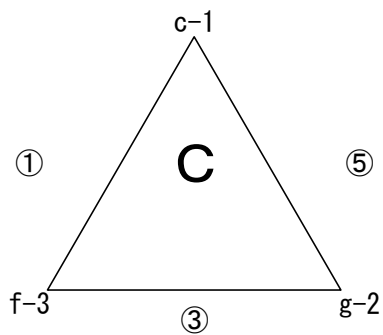
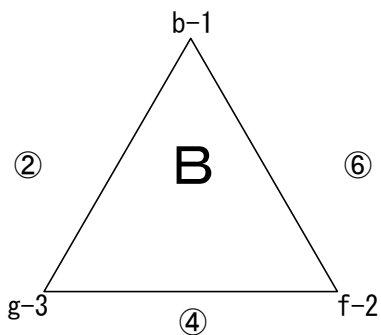
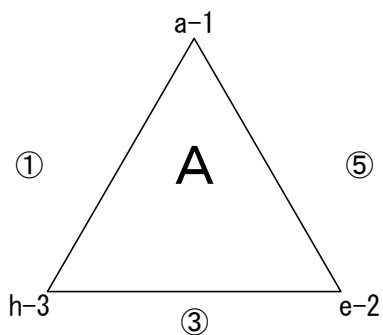

【試合時間】	
①	9 : 00 ~
②	10 : 00 ~
③	11 : 00 ~
④	12 : 00 ~
⑤	13 : 00 ~
⑥	14 : 00 ~
⑦	15 : 00 ~

☆審判は1日目同様、同会場の反対のリンクのチームで行う。

☆組み合わせによっては同一チームが審判を行うことがあるが、その場合は副審を行う。

審判割り (6チーム)

①	第6試合のチーム
②	第1試合のチーム
③	第2試合のチーム
④	第3試合のチーム
⑤	第4試合のチーム
⑥	第5試合のチーム

審判割り (7チーム)

①	第7試合のチーム
②	第1試合のチーム
③	第2試合のチーム
④	第3試合のチーム
⑤	第4試合のチーム
⑥	第5試合のチーム
⑦	第1試合のチーム

(3) 決勝トーナメント

【5月17日】

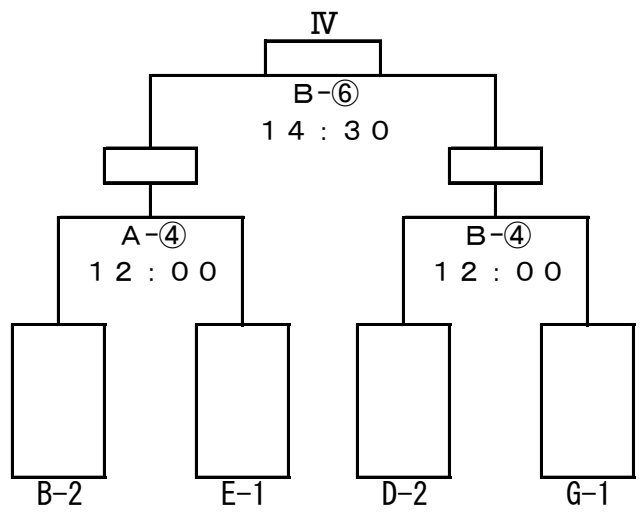
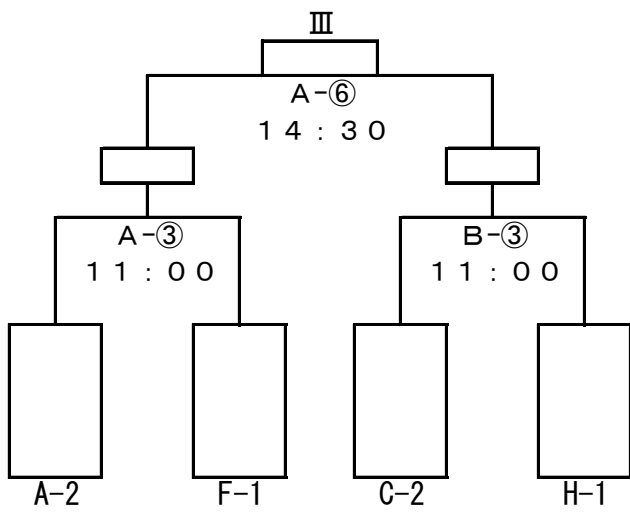
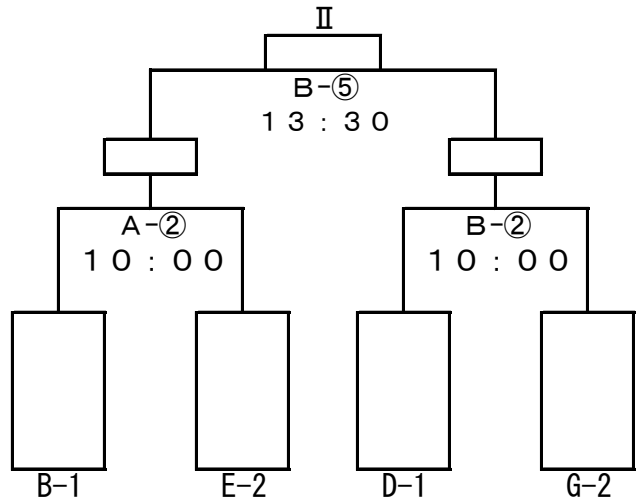
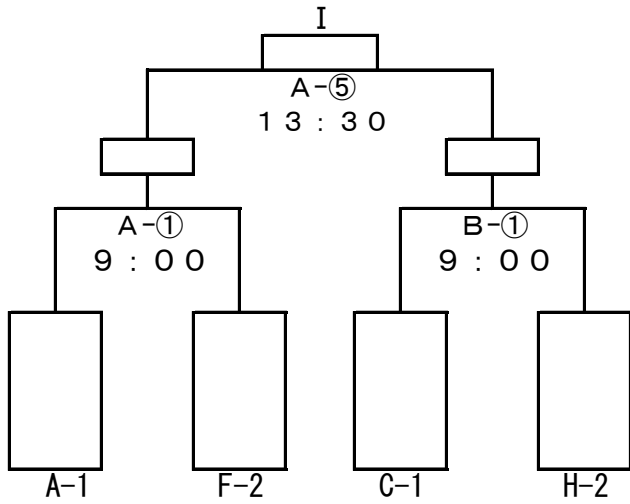

【5月18日】

【順位決定戦】

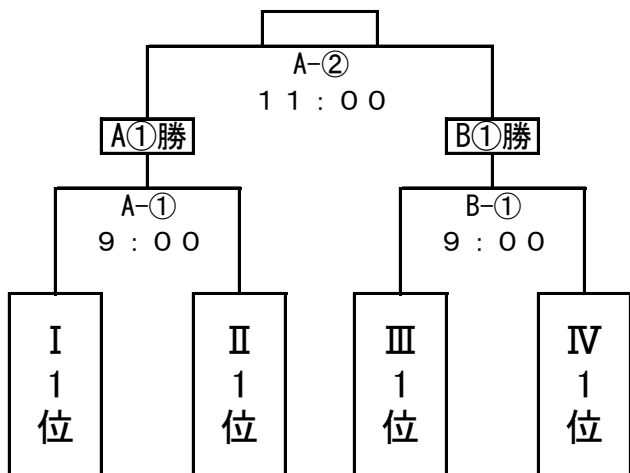

〈3位決定戦〉

